



Teplovodní provoz

Designový radiátor Zehnder Vitalo v provedení „bar“ s přední a zadní deskou vyrobenou z aluminia a vnitřním měděným registrem v hliníko-vo/grafitové konstrukci. Vše dokola uzavřeno rámem z černého polyamidu.

Doplněno jedním nebo dvěma chromovanými držáky na ručník. Tepelné výkony měřeny dle EN 442 s označením CE. 2 x spodní středové připojení 1/2" pro přívod/zpátečku, s roztečí 50 mm.

Provedení Completeo se skrytým montážním boxem Zehnder EasyFit se zadním připojením 2 x připojení 3/4" AG pro přívod/zpátečku, středové s roztečí 50 mm, včetně ventilu a ovládacího kolečka stejně jako sklopného montážního mechanismu.

Radiátory lakované základní a vrchní práškovou barvou, standardně v bílé barvě RAL 9016, na přání v mnoha barevných odstínech nebo s povrchem z eloxovaného aluminia. Součástí dodávky stěnové konzole v barvě radiátoru.

Elektrický provoz

Designový radiátor Zehnder Vitalo v provedení „bar“ s přední a zadní deskou vyrobenou z aluminia a elektrickými topnými elementy v hliníko-vo/grafitové konstrukci. Vše dokola uzavřeno rámem z černého polyamidu.

Doplněno jedním nebo dvěma chromovanými držáky na ručník. Tepelné výkony měřeny dle EN 442 s označením CE.

Samostatné radiově řízené dálkové ovládání na baterie s volitelnými režimy provozu, bez viditelných ovládacích prvků na radiátoru. S ochranou proti stříkající vodě, pro připojení do sítě 230 V +/- 10 %. 3-žilový přívodní kabel dlouhý 1,2 m se zástrčkou.

Radiátory lakované základní a vrchní práškovou barvou, standardně v bílé barvě RAL 9016, na přání v mnoha barevných odstínech nebo s povrchem z eloxovaného aluminia. Součástí dodávky stěnové konzole v barvě radiátoru.

Provozní přetlak	max. 10 bar
Provozní přetlak pro Zehnder EasyFit	max. 6 bar
Provozní teplota	max. 80 °C
Stavební výška mm
Stavební délka mm
Model

Výkon Watt
Stavební výška mm
Stavební délka mm
Model

Přednosti:

- inovativní technologie pro efektivní vytápění
- extrémně plochý a lehký
- nápadný, nezaměnitelný vzhled
- chromovaný držák/držáky pro jednoduché zavěšování ručníků ze strany
- hygienický a snadno čistitelný
- možnost skrytého připojení pomocí Zehnder EasyFit

Jedinečné přednosti elektrického provozu :

- rychlý přenos sálavého tepla
- samostatné dálkové ovládání
- regulace teploty v místnosti
- denní a týdenní program
- časový spínač
- dodáváno se zástrčkou

zehnder *vitalo*

Obdélník a kruh: design topného tělesa Zehnder Vitalo v provedení „bar“ se skládá ze dvou geometrických tvarů. Díky tomu se designový radiátor, např. v povrchové úpravě eloxovaný přírodní hliník, perfektně hodí do minimalistického prostředí. V závislosti na konstrukční výšce zabezpečují jeden nebo dva držáky na ručníky příjemně nahřáté osušky.



Jednoduché zavěšení textilií: Držák na ručníky v chromovém provedení je otevřený z levé strany.



Charakteristické a jedinečné díky černému polyamidovému orámování.



Skryté technické provedení s přípojovacím boxem Zehnder EasyFit pro teplovodní ústřední vytápění.

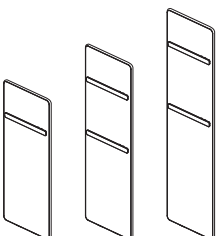



Technické údaje

Teplovodní provoz: montáž na stěnu

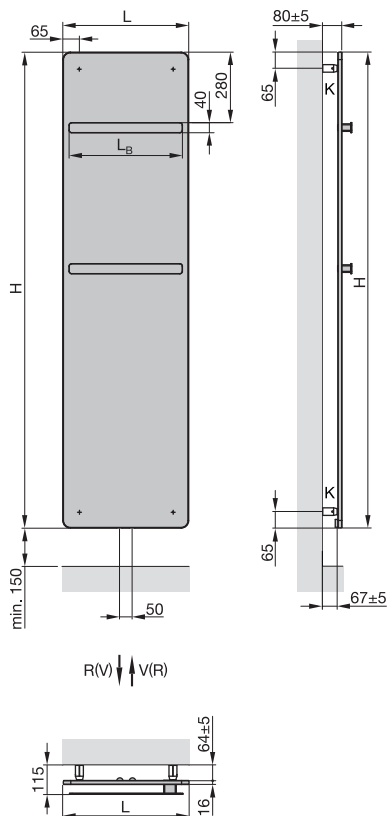

Teplovodní provoz: s integrovaným ventilem Completo a připojením Zehnder EasyFit¹⁾:

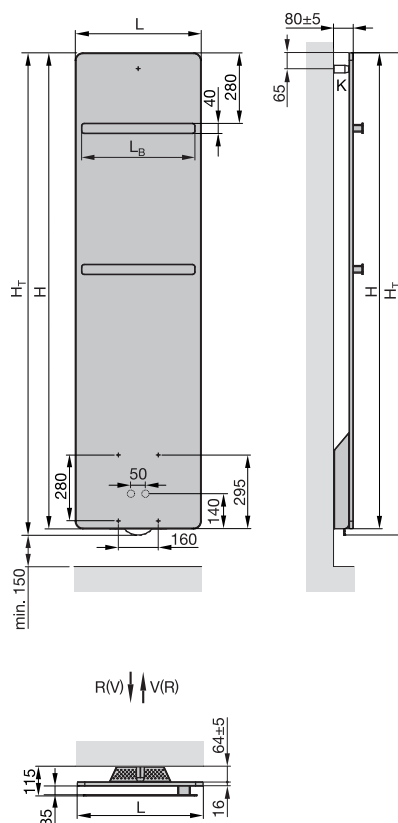

Elektrický provoz:

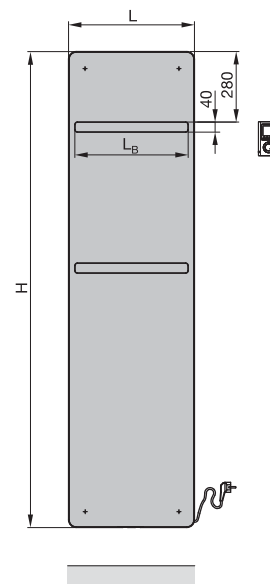

- H = stavební výška
- H_T = celková stavební výška, H + 25 mm
- L = stavební délka
- L_B = délka držáku, L - 50 mm²⁾
- V = přívod
- R = zpátečka
- K = konzola

Rozměry v mm

- 1) bez vnitřního obtoku pro 1-trubkovou soustavu
- 2) počet držáků na ručníc: 1x pro H = 1250 mm, 2x pro H = 1570 a 1890 mm



Teplovodní provoz

Designový radiátor Zehnder Vitalo v provedení „cut“ s přední a zadní deskou vyrobenou z aluminia a vnitřním měděným registrem v hliníko-vo-grafitové konstrukci. Vše dokola uzavřeno rámem z černého polyamidu.

Doplněno jedním nebo dvěma otvory na ručník. Tepelné výkony měřeny dle EN 442 s označením CE. 2 x spodní středové připojení 1/2" pro přívod/zpátečku, s roztečí 50 mm.

Provedení Completo se skrytým montážním boxem Zehnder EasyFit se zadním připojením 2 x připojení 3/4" AG pro přívod/zpátečku, středové s roztečí 50 mm, včetně ventilu a ovládacího kolečka stejně jako sklopného montážního mechanismu.

Radiátory lakované základní a vrchní práškovou barvou, standardně v bílé barvě RAL 9016, na přání v mnoha barevných odstínech nebo s povrchem z eloxovaného aluminia. Součástí dodávky stěnové konzole v barvě radiátoru.

Elektrický provoz

Designový radiátor Zehnder Vitalo v provedení „cut“ s přední a zadní deskou vyrobenou z aluminia a elektrickými topnými elementy v hliníko-vo-grafitové konstrukci. Vše dokola uzavřeno rámem z černého polyamidu.

Doplněno jedním nebo dvěma otvory na ručník. Tepelné výkony měřeny dle EN 442 s označením CE.

Samostatné radiově řízené dálkové ovládání na baterie s volitelnými režimy provozu, bez viditelných ovládacích prvků na radiátoru. S ochranou proti stříkající vodě, pro připojení do sítě 230 V +/- 10 %. 3-žilový přívodní kabel dlouhý 1,2 m se zástrčkou.

Radiátory lakované základní a vrchní práškovou barvou, standardně v bílé barvě RAL 9016, na přání v mnoha barevných odstínech nebo s povrchem z eloxovaného aluminia. Součástí dodávky stěnové konzole v barvě radiátoru.

Provozní přetlak	max. 10 bar
Provozní přetlak pro Zehnder EasyFit	max. 6 bar
Provozní teplota	max. 80 °C
Stavební výška mm
Stavební délka mm
Model

Výkon Watt
Stavební výška mm
Stavební délka mm
Model

Přednosti:

- inovativní technologie pro efektivní vytápění
- extrémně plochý a lehký
- nápadný, nezapomenutelný vzhled
- otvor/otvory pro zavěšování ručníků
- hygienický a snadno čistitelný
- možnost skrytého připojení pomocí Zehnder EasyFit

Jedinečné přednosti elektrického provozu:

- rychlý přenos sálavého tepla
- samostatné dálkové ovládání
- regulace teploty v místnosti
- denní a týdenní program
- časový spínač
- dodáváno se zástrčkou

zehnder vitalo

Inspirované přírodou: neobvyklý, téměř organický tvar topného tělesa Zehnder Vitalo v provedení „cut“ zvýrazňuje každé moderní prostředí. Výjimečné a rovněž praktické: V závislosti na konstrukční výšce slouží jeden nebo dva otvory pro nahřátí ručníků a osušek.



Otvor pro nahřátí ručníků.



Výrazný profil propůjčuje topnému tělesu nezaměnitelný vzhled.



Skryté technické provedení s přípojovacím boxem Zehnder EasyFit pro teplovodní ústřední vytápění.

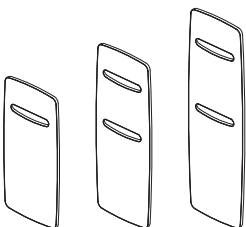



Teplododní provoz: montáž na stěnu

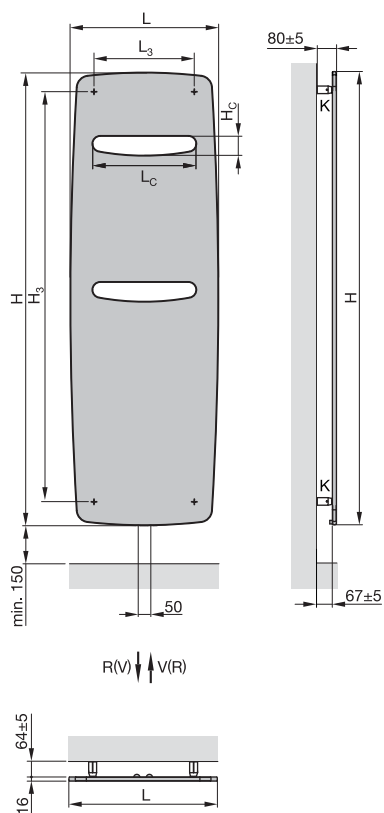

Teplododní provoz: s integrovaným ventilem Completo a připojením Zehnder EasyFit¹⁾:

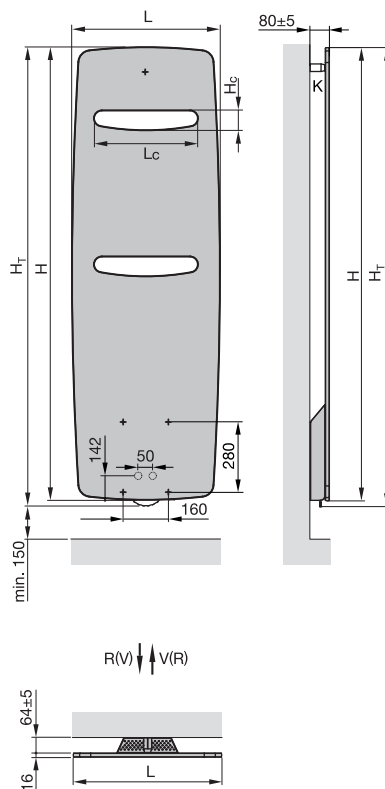

Elektrický provoz:

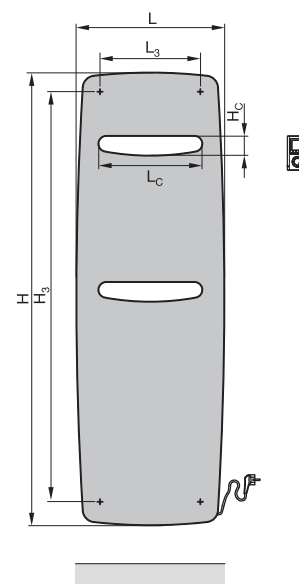

Rozměry otvorů a upevnění

H mm	L mm	H _c mm	L _c mm	H ₃ mm	L ₃ mm
1200	490	69	330	1043	320
1500	490	69	330	1344	310
1800	490	69	330	1645	299
1200	590	76	410	1032	421
1500	590	76	410	1333	410
1800	590	76	410	1635	399
1800	690	85	495	1621	500

- H = stavební výška
- L = stavební délka
- H_T = celková stavební výška, H + 25 mm
- H_c = výška otvoru ²⁾
- L_c = délka otvoru ²⁾
- H₃ = vertikální rozteč upevnění
- L₃ = horizontální rozteč upevnění
- V = přívod
- R = zpátečka
- K = konzola

Rozměry v mm

¹⁾ bez vnitřního obtoku pro 1-trubkovou soustavu

²⁾ počet otvorů na ručník: 1 x pro H = 1200 mm, 2 x pro H = 1500 a 1800 mm

Přehled barev

Architectural

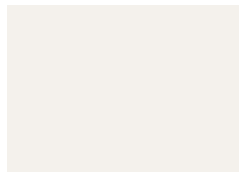

White Matt
0556

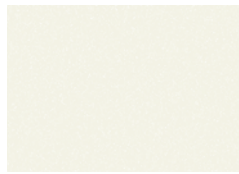

White Quartz
0521

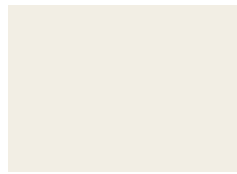

Pure White
RAL 9010 / 9010*



Aluminium Look
(vzhled alumina)
9551*



Inox Look
(vzhled nerezové oceli)
0332*



White Aluminium
9006*

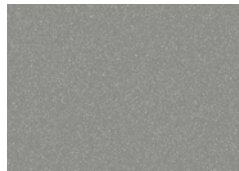

Titane
0335*

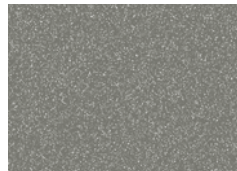

Grey Aluminium
9007*



Anthracite
0346



Volcanic
0336



Anthracite Grey
RAL 7016 / 7016*

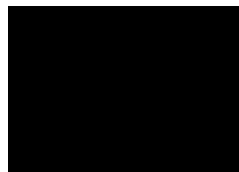

Traffic Black
RAL 9017 / 9217



Jet Black
RAL 9005 / 9005*

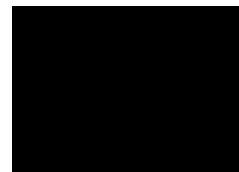

Black Matt
0557



Black Quartz
0550

Tonic

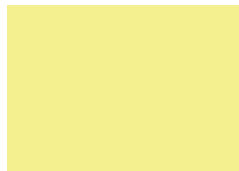

Lemon
0515*



Traffic Yellow
RAL 1023*



Orange Quartz
0528



Flame Red
RAL 3000 / 3000*



Ruby Red
RAL 3003 / 3003*

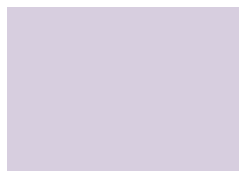

Mauve
0517*



Violet
0518*



Strawberry
NCS-S-2065-R20B / 3770



Dark Purple
0848



Amethyst Quartz
0516



Lichen
NCS-S-2010-G60Y / 8723



Spring Green
0846



Pacific Blue
0519



Horizon Blue
0520*



Prussian Blue
0555*

* Tyto barvy jsou lesklé, ostatní barvy jsou matné.

Některé barvy / povrchová provedení jsou k dispozici pouze u vybraných produktů.

U skutečné barvy radiátoru může dojít v důsledku rozdílných výrobních technologií k odchylkám (v barevném odstínu a lesku). RAL a NCS jsou označení výrobce.

Natural

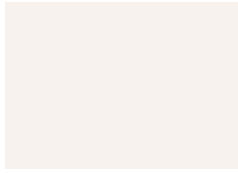

Edelweiss
0067

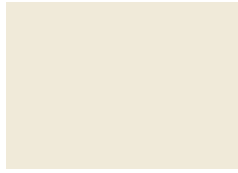

Cream
RAL 9001 / 9001*

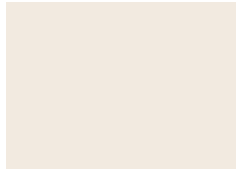

Pergamon
0081*

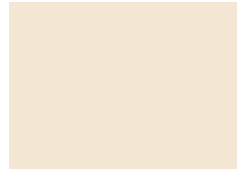

Jasmin
0072

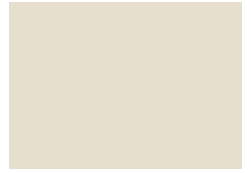

Oyster White
RAL 1013 / 1013*



Grey White
RAL 9002 / 9002*

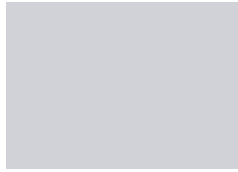

Chinchilla
0064



Manhattan
0077*



Natura
0035*



Bahama
0054*

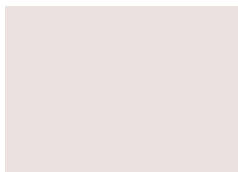

Petal
0510*

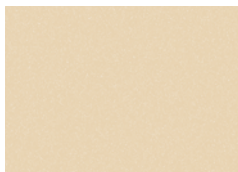

Sand Quartz
0522



Beige Quartz
0523



Caramel Quartz
0511



Terracotta Quartz
0512



Gold Look
(vzhled zlata)
0514*



Brown Quartz
0529



Dark Brown
0847



Chocolate Brown
RAL 8017 / 8017*

Standard

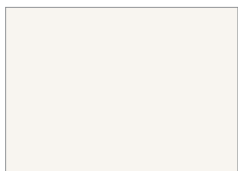

Traffic White
(bílá)
RAL 9016 / 9016*



Inox
(nerezová ocel)



Chrome
(Chrom)
0008



Technoline
(průhledný lak)
0325*

Povrchy